

Kunde: \_\_\_\_\_  
 Anschrift: \_\_\_\_\_  
 \_\_\_\_\_

Kunden-Nr.: \_\_\_\_\_  
 Telefon: \_\_\_\_\_  
 Fax: \_\_\_\_\_  
 E-mail: \_\_\_\_\_

Bitte senden an:  
**WEITKOWITZ PEINE**  
 Fax-Nr: 05171 / 7061 - 58

Ansprechpartner: \_\_\_\_\_

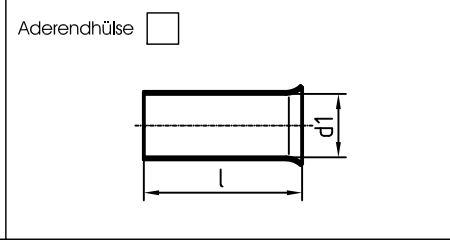
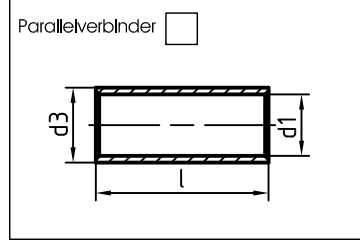
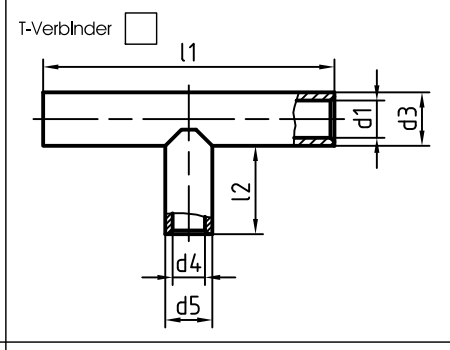
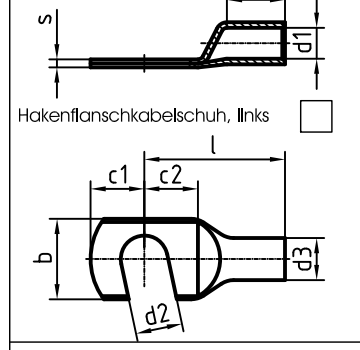
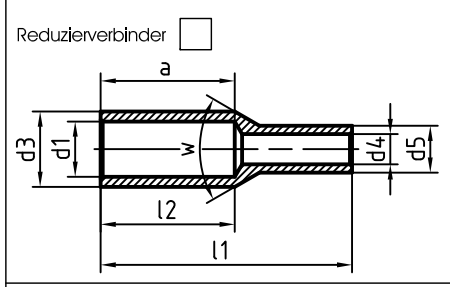
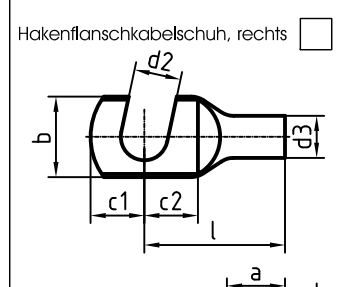
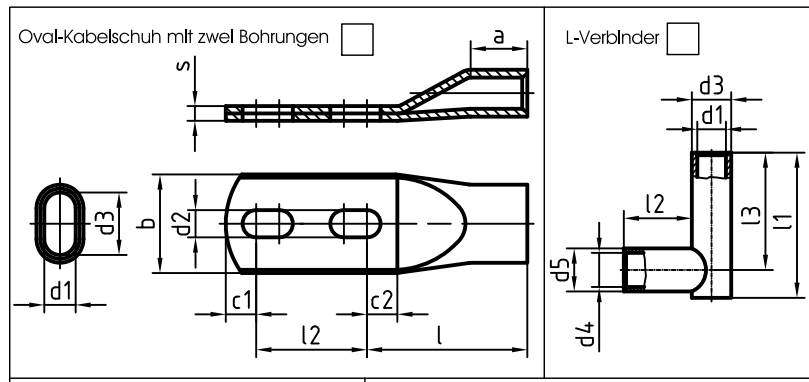

Leiter-Typ: \_\_\_\_\_ Oberfläche: \_\_\_\_\_ Werkstoff: \_\_\_\_\_  
 Querschnitt: \_\_\_\_\_ verzinkt  Cu-ETP /   
 vernickelt  Cu-HCP  
 Rohrkabelschuh / -verbinder  blank  E-Al 99,5   
 Presskabelschuh / -verbinder  sonstiges

Liefermenge: \_\_\_\_\_ Datum: \_\_\_\_\_  
 Jahresbedarf: \_\_\_\_\_  
 Liefertermin: \_\_\_\_\_ Unterschrift: \_\_\_\_\_

Sonstige Wünsche (bitte Skizze oder Zusatzinformationen):

Maße bitte in "mm" angeben:

Maß d1 \_\_\_\_\_ Maß l \_\_\_\_\_ Maß c1 \_\_\_\_\_  
 Maß d2 \_\_\_\_\_ Maß l2 \_\_\_\_\_ Maß c2 \_\_\_\_\_  
 Maß d3 \_\_\_\_\_ Maß l3 \_\_\_\_\_ Maß b \_\_\_\_\_  
 Maß d4 \_\_\_\_\_ Maß a \_\_\_\_\_ Maß s \_\_\_\_\_  
 Maß d5 \_\_\_\_\_ Maß a2 \_\_\_\_\_ Maß h \_\_\_\_\_  
 Winkel w \_\_\_\_\_